

Изготавливается в цветах: столешницы, топы тумб, шкафов, полок настольных, двери шкафов: "210 Дуб светлый", "160 Дуб Онтарио", "380 Дуб Толедо"; остальные элементы изделий - "030 Серый" или "290 белый шагрень", из плиты толщиной 18 и 25 мм, кромка ПВХ. Задняя стенка шкафа ЛДСП 10 мм в цвет каркаса. Стекло в шкафах тонированное.

МОДЕЛЬ / АРТ. / РАЗМЕР, мм / ЦЕНА,
(В x Ш x Г) руб.

МОДЕЛЬ / АРТ. / РАЗМЕР, мм / ЦЕНА,
(В x Ш x Г) руб.

МОДЕЛЬ / АРТ. / РАЗМЕР, мм / ЦЕНА,
(В x Ш x Г) руб.

СТОЛЫ, ПРИСТАВКИ				СТОЛЫ, ПРИСТАВКИ, ЭКРАНЫ				ТУМБЫ					
	СТОЛ РАБОЧИЙ				СТОЛ ДЛЯ ЗАСЕДАНИЙ				СТЕЛЛАЖ				
	1586	740X1200X700	4727		1585	740X2100X900	5166		ДВУХСТОРОННИЙ (левый, правый)				
	1587	740X1400X700	5056		СТОЛ ДЛЯ ЗАСЕДАНИЙ*				1273	1130X1700X450	8189		
	1588	740X1600X700	5386		1610	740X1200X1200	16928		1277	1130X1700X450	8189		
	1589	740X1800X700	5661		1611	740X1400X1200	18028		ТУМБА ВЫКАТНАЯ С МЯГКИМ ЭЛЕМЕНТОМ				
	ПРИСТАВКА				1612	740X1600X1200	18797		С ДВЕРЬЮ**** (левая, правая)				
	1590	740X1200X700	4177		1613	740X1800X1200	19842		1278	555X405X420	5331		
	1591	740X1400X700	4452		1614	740X2000X1200	21105		1279	555X405X420	5331		
	1592	740X1600X700	4837		ПРИСТАВКА СТОЛ				ТУМБА ВЫКАТНАЯ С МЯГКИМ ЭЛЕМЕНТОМ				
	1639	740X1800X700	5167		ДЛЯ ЗАСЕДАНИЙ*				С ЯЩИКАМИ****				
	СТОЛ РАБОЧИЙ (левый, правый)				1715	740X1200X1200	16267		1280			555X405X420	5936
	1640, 1641	740X1400X900	6155		1716	740X1400X1200	17367		МОДУЛЬ С ДВЕРЬЮ-КУПЕ ДЛЯ СТЕЛЛАЖА				
	1642, 1643	740X1600X900	6595		1717	740X1600X1200	18136		ДВУХСТОРОННЕГО				
	1644, 1645	740X1800X900	6980		1718	740X1800X1200	19181		1281	602X1170X450	4946		
	МОДУЛЬ СТАНЦИИ РАБОЧЕЙ				1719	740X2000X1200	20444						
	1361	740X1200X1400	8738		ПРИСТАВКА-БРИФИНГ								
	1362	740X1400X1400	9233		1543	740X700X800	2583						
	1363	740X1600X1400	9947		1544	740X700X1200	3078						
	1364	740X1800X1400	10497		СТОЛ ЖУРНАЛЬНЫЙ								
	ПРИСТАВКА МОДУЛЯ СТАНЦИИ РАБОЧЕЙ				1542	430X1100X700	3133						
1365	740X1200X1400	7475	ЭКРАН (ЛДСП)**										
1366	740X1400X1400	7969	1383	362X600X18	1649								
1367	740X1600X1400	8629	1376	365X800X18	1924								
1368	740X1800X1400	9178	ЭКРАН (ЛДСП)*** крепление										
СТОЛ-ПРИСТАВКА К СТЕЛЛАЖУ			к столу - винт М6										
ДВУХСТОРОННЕМУ (левая, правая)			1384	365X700X18	1869								
1357, 1372	740X1200X700	3957	1385	365X900X18	1978								
1358, 1373	740X1400X700	4287	1386	365X1100X18	2088								
1359, 1374	740X1600X700	4672	1387	365X1300X18	2198								
1360, 1375	740X1800X700	5001	1388	365X1500X18	2913								
			1389	365X1700X18	3023								

* - цвет металлических опор - "900 Белый"

** - арт.1383 - крепление к столу - скотч двухсторонний; арт.1376 - крепление к столу - винт М6

*** - экран к столу рабочему берется на 100мм меньше ширины стола

экран к столу-приставке берется на 300мм меньше ширины стола

экран к столу с настольной полкой берется на 500мм меньше ширины стола









**** - тумбы открываются с помощью системы "push"

Изготавливается в цветах: столешницы, топы тумб, шкафов, полок настольных, двери шкафов: "210 Дуб светлый", "160 Дуб Онтарио", "380 Дуб Толедо"; остальные элементы изделий - "030 Серый" или "290 белый шагрень", из плиты толщиной 18 и 25 мм, кромка ПВХ. Задняя стенка шкафа ЛДСП 10 мм в цвет каркаса. Стекло в шкафах тонированное.

МОДЕЛЬ / АРТ. / РАЗМЕР,мм / ЦЕНА,
(В x Ш x Г) руб.

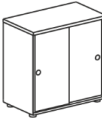
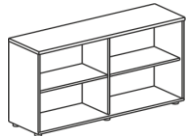
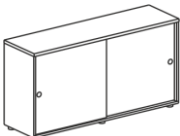
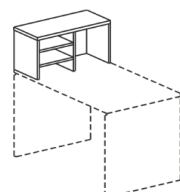
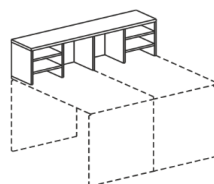
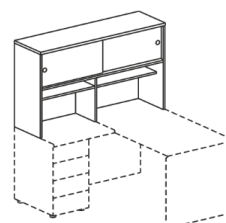
МОДЕЛЬ / АРТ. / РАЗМЕР,мм / ЦЕНА,
(В x Ш x Г) руб.

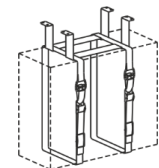
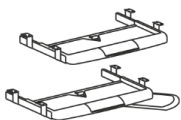
МОДЕЛЬ / АРТ. / РАЗМЕР,мм / ЦЕНА,
(В x Ш x Г) руб.

ТУМБЫ И ПОЛКИ			АКСЕССУАРЫ			
     	ТУМБА СТАЦИОНАРНАЯ 1266 740X500X600 6155 1267 740X700X600 6375 1268 740X1000X600 6 595	   	ТУМБА -КУПЕ C1237 740X1400X400 8959	   	ПОДСТАВКА под системный блок 1815** 104x500x250 1154	
	ТУМБА ВЫКАТНАЯ 1269 500X400X548 3682		ПОЛКА НАСТОЛЬНАЯ 1396 365X700X330 2088		КРЕПЛЕНИЕ ПОДВЕСНОЕ для системного блока (макс. окружность : 1500мм) 2172 3188	
	ТУМБА ВЫКАТНАЯ 1270 672X400X548 4617		ПОЛКА НАСТОЛЬНАЯ 1397 365X1400X330 3408		ПОЛКА ПОД КЛАВИАТУРУ P20.12 85x541x324 1539 P20.16 110x750x275 2363	
	ТУМБА ОТКРЫТАЯ C1236 740X700X400 3132		ПОЛКА -КУПЕ НАСТОЛЬНАЯ 1398 880X1400X400 7090		ДЕРЖАТЕЛЬ КАБЕЛЯ (2ШТ.) 400821 20X130X20 110 ДЕРЖАТЕЛЬ КАБЕЛЯ (10ШТ.) 400822 20X130X20 440	
	ТУМБА-КУПЕ C1238 740X700X400 5826 1272 740X700X600 6265		Дополнительно предлагаются для дверей из ДСП два вида замка (Без установки производителем)			
	ТУМБА ОТКРЫТАЯ C1235 740X1400X400 5167		ЗАМОК для 1 ЩИТОВОЙ ДВЕРИ 400692 385 ЗАМОК для 2 ЩИТОВЫХ ДВЕРЕЙ С ФИКСАТОРОМ 400693 605			











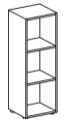
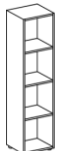

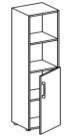



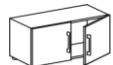

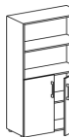

*- цвет оргстекла: 890 зеленый, 880 оранжевый, 870 молочный

Изготавливается в цветах: столешницы, топы тумб, шкафов, полок настольных, двери шкафов: "210 Дуб светлый", "160 Дуб Онтарио", "380 Дуб Толедо"; остальные элементы изделий - "030 Серый" или "290 белый шагрень", из плиты толщиной 18 и 25 мм, кромка ПВХ. Задняя стенка шкафа ЛДСП 10 мм в цвет каркаса. Стекло в шкафах тонированное.

МОДЕЛЬ / АРТ. / РАЗМЕР,мм / ЦЕНА,
(В x Ш x Г) руб.

МОДЕЛЬ / АРТ. / РАЗМЕР,мм / ЦЕНА,
(В x Ш x Г) руб.

МОДЕЛЬ / АРТ. / РАЗМЕР,мм / ЦЕНА,
(В x Ш x Г) руб.

Шкафы h 411 mm				Шкафы h 1179 mm				Шкафы h 1563 mm			
	СТЕЛЛАЖ** 1097 411x400x424 1429				СТЕЛЛАЖ* 1121 1179x400x424 3298				СТЕЛЛАЖ* 1123 1563x400x424 4122		
	ШКАФ ДЛЯ КНИГ** T1129 411x400x442 2089				ШКАФ ДЛЯ КНИГ (левый, правый) T1147 1179x400x442 4177 T1148 1179x400x442 4177				ШКАФ ДЛЯ КНИГ (левый, правый) T1156 1563x400x442 5001 T1157 1563x400x442 5001		
	СТЕЛЛАЖ* 1098 411x800x424 2034				ШКАФ ДЛЯ КНИГ (левый, правый) T1149 1179x400x442 4452 T1150 1179x400x442 4452				ШКАФ ДЛЯ КНИГ (левый, правый) T1158 1563x400x442 5496 T1159 1563x400x442 5496		
	ШКАФ ДЛЯ КНИГ** T1142 411x800x442 3298										
Шкафы h 795 mm											
	СТЕЛЛАЖ 1099 795x400x424 2308				ШКАФ ДЛЯ КНИГ T1151 1179x400x437 5332				СТЕЛЛАЖ* 1124 1563x800x424 5936		
	ШКАФ ДЛЯ КНИГ (левый, правый) T1143 795x400x442 3187 T1144 795x400x442 3187				СТЕЛЛАЖ* 1122 1179x800x424 4672				ШКАФ ДЛЯ КНИГ T1160 1563x800x442 7585		
	СТЕЛЛАЖ 1120 795x800x424 3353				ШКАФ ДЛЯ КНИГ T1153 1179x800x442 6321				ШКАФ ДЛЯ КНИГ T1161 1563x800x442 8519		
	ШКАФ ДЛЯ КНИГ T1145 795x800x442 4617				ШКАФ ДЛЯ КНИГ T1154 1179x800x442 6815						
	ШКАФ ДЛЯ КНИГ T1146 795x800x442 5002				ШКАФ ДЛЯ КНИГ T1155 1179x800x437 8409						

*Возможно комплектование изделия алюминиевыми рамочными дверями с матовым стеклом.

**Возможно использование в качестве антресоли, в этом случае высота шкафа h-384 мм.

дополнительная информация на сайте
компании www.specmebel.com

цены действительны с 01.07.2014

Изготавливается в цветах: столешницы, топы тумб, шкафов, полок настольных, двери шкафов: "210 Дуб светлый", "160 Дуб Онтарио", "380 Дуб Толедо"; остальные элементы изделий - "030 Серый" или "290 белый шагрень", из плиты толщиной 18 и 25 мм, кромка ПВХ. Задняя стенка шкафа ЛДСП 10 мм в цвет каркаса. Стекло в шкафах тонированное.

МОДЕЛЬ / АРТ. / РАЗМЕР, мм / ЦЕНА,
(В x Ш x Г) руб.











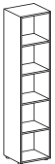

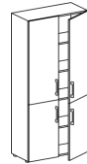

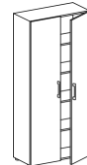

МОДЕЛЬ / АРТ. / РАЗМЕР, мм / ЦЕНА,
(В x Ш x Г) руб.

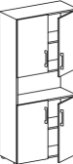

МОДЕЛЬ / АРТ. / РАЗМЕР, мм / ЦЕНА,
(В x Ш x Г) руб.

Шкафы h1947 mm

	СТЕЛЛАЖ* 1125 1947x400x424 4946		ШКАФ ДЛЯ КНИГ (только правый) T1171 1947x600x442 7914		ШКАФ ДЛЯ КНИГ (только правый) T1175 1947x800x442 10442
	ШКАФ ДЛЯ КНИГ (левый, <u>правый</u>) T1162 1947x400x442 5825 T1163 1947x400x442 5825		ШКАФ ДЛЯ ОДЕЖДЫ (только правый) T1172 1947x600x442 7035		ШКАФ ДЛЯ КНИГ T1176 1947x800x442 9618
	ШКАФ ДЛЯ КНИГ T1164 1947x400x442 6595		СТЕЛЛАЖ* 1126 1947x800x424 6650		ШКАФ ДЛЯ КНИГ T1177 1947x800x442 12036
	ШКАФ ДЛЯ КНИГ (левый, <u>правый</u>) T1165 1947x400x442 6979 T1166 1947x400x442 6979		ШКАФ ДЛЯ КНИГ* T1173 1947x800x442 8299		ШКАФ ДЛЯ ОДЕЖДЫ T1178 1947x800x442 8959
	ШКАФ ДЛЯ КНИГ T1167 1947x400x442 6540		ШКАФ ДЛЯ КНИГ* T1174 1947x800x442 9948		ШКАФ ДЛЯ ОДЕЖДЫ T1179 1947x800x596 10278
	ШКАФ ДЛЯ КНИГ (левый, <u>правый</u>) T1169 1947x400x442 7859 T1170 1947x400x442 7859				

* Возможно комплектование изделия алюминиевыми рамочными дверями с матовым стеклом

дополнительная информация на сайте компании www.specmebel.com

цены действительны с 01.07.2014









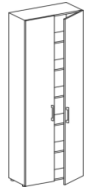

Изготавливается в цветах: столешницы, топы тумб, шкафов, полок настольных, двери шкафов: "210 Дуб светлый", "160 Дуб Онтарио", "380 Дуб Толедо"; остальные элементы изделий - "030 Серый" или "290 белый шагрень", из плиты толщиной 18 и 25 мм, кромка ПВХ. Задняя стенка шкафа ЛДСП 10 мм в цвет каркаса. Стекло в шкафах тонированное.

МОДЕЛЬ / АРТ. / РАЗМЕР,мм / ЦЕНА,
(В x Ш x Г) руб.

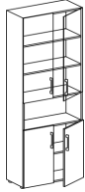
МОДЕЛЬ / АРТ. / РАЗМЕР,мм / ЦЕНА,
(В x Ш x Г) руб.

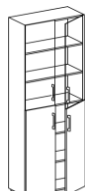

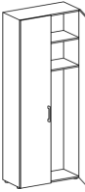

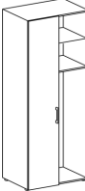

























МОДЕЛЬ / АРТ. / РАЗМЕР,мм / ЦЕНА,
(В x Ш x Г) руб.

Шкафы h2331 mm

	<p>СТЕЛЗАЖ*</p> <p>1127 2331x400x424 5661</p>		<p>ШКАФ ДЛЯ КНИГ (левый, <u>правый</u>)</p> <p>T1188 2331x400x442 8574 T1189 2331x400x442 8574</p>		<p>ШКАФ ДЛЯ КНИГ</p> <p>T1193 2331x800x442 11542</p>
	<p>ШКАФ ДЛЯ КНИГ* (левый, <u>правый</u>)</p> <p>T1180 2331x400x442 6540 T1181 2331x400x442 6540</p>		<p>СТЕЛЗАЖ*</p> <p>1128 2331x800x424 8244</p>		<p>ШКАФ ДЛЯ КНИГ</p> <p>T1194 2331x800x442 13630</p>
	<p>ШКАФ ДЛЯ КНИГ (левый, <u>правый</u>)</p> <p>T1182 2331x400x442 7694 T1183 2331x400x442 7694</p>		<p>ШКАФ ДЛЯ КНИГ*</p> <p>T1190 2331x800x442 9893</p>		<p>ШКАФ ДЛЯ КНИГ</p> <p>T1195 2331x800x442 14124</p>
	<p>ШКАФ ДЛЯ КНИГ (левый, <u>правый</u>)</p> <p>T1184 2331x400x442 7914 T1185 2331x400x442 7914</p>		<p>ШКАФ ДЛЯ КНИГ</p> <p>T1191 2331x800x442 12036</p>		<p>ШКАФ ДЛЯ ОДЕЖДЫ</p> <p>T1196 2331x800x442 10333</p>
	<p>ШКАФ ДЛЯ КНИГ (левый, <u>правый</u>)</p> <p>T1186 2331x400x442 7420 T1187 2331x400x442 7420</p>		<p>ШКАФ ДЛЯ КНИГ</p> <p>T1192 2331x800x442 12476</p>		<p>ШКАФ ДЛЯ ОДЕЖДЫ</p> <p>T1197 2331x800x596 11432</p>

* Возможно комплектование изделия алюминиевыми рамочными дверями с матовым стеклом

Изготавливается в цветах: столешницы, топы тумб, шкафов, полок настольных, двери шкафов: "210 Дуб светлый", "160 Дуб Онтарио", "380 Дуб Толедо"; остальные элементы изделий - "030 Серый" или "290 белый шагрень", из плиты толщиной 18 и 25 мм, кромка ПВХ. Задняя стенка шкафа ЛДСП 10 мм в цвет каркаса. Стекло в шкафах тонированное.

МОДЕЛЬ / АРТ. / РАЗМЕР,мм / ЦЕНА, (В х Ш х Г) руб.				МОДЕЛЬ / АРТ. / РАЗМЕР,мм / ЦЕНА, (В х Ш х Г) руб.				МОДЕЛЬ / АРТ. / РАЗМЕР,мм / ЦЕНА, (В х Ш х Г) руб.			
ЭТАЖЕРКИ				ТОПЫ				ПАНЕЛИ БОКОВЫЕ			
	ЭТАЖЕРКА 1390	411x424x424	1759		ТОПЫ (для однодверных шкафов) 1657	25x400x446	495		ПАНЕЛЬ БОКОВАЯ (артикул включает 2 панели) 1649	412x50x446	879
	ЭТАЖЕРКА 1391	795x424x424	2638		ТОПЫ (для двухдверных шкафов) 1658	25x600x446	605		ПАНЕЛЬ БОКОВАЯ (артикул включает 2 панели) 1650	796x50x446	1374
	ЭТАЖЕРКА 1392	1179x424x424	3682		ТОПЫ (для двухдверных шкафов) 1659	25x800x446	769		ПАНЕЛЬ БОКОВАЯ (артикул включает 2 панели) 1651	1180x50x446	2034
	ЭТАЖЕРКА 1393	1563x424x424	4617		ТОПЫ (для этажерок) 1660	25x800x600	934		ПАНЕЛЬ БОКОВАЯ (артикул включает 2 панели) 1652	1564x50x446	2528
	ЭТАЖЕРКА 1394	1947x424x424	5441		ТОПЫ (для компоновок) для шкафов 400+600 1661	25x446x446	550		ПАНЕЛЬ БОКОВАЯ (артикул включает 2 панели) 1653	1948x25x446	3023
	ЭТАЖЕРКА 1395	2331x424x424	6375		для шкафов 3x400 или 800+400, 2x600 1662	25x1000x446	879		ПАНЕЛЬ БОКОВАЯ (артикул включает 2 панели) 1654	2332x50x446	3517
	ЭТАЖЕРКА 1394	1947x424x424	5441		для шкафов 2x400+600 или 800+600 1663	25x1200x446	1154		ПАНЕЛЬ БОКОВАЯ (артикул включает 2 панели) 1655	1948x50x600	3847
	ЭТАЖЕРКА 1395	2331x424x424	6375		для шкафов 2x800 или 400+2x600 1664	25x1400x446	1264		ПАНЕЛЬ БОКОВАЯ (артикул включает 2 панели) 1656	2332x50x600	4507
	Алюминиевые двери с матовым стеклом				для шкафов 3x400+600 или 3x600 1665	25x1600x446	1429				
	ДВЕРЬ НА ТРИ СЕКЦИИ T2143	1148x394x22	4617		для шкафов 3x400+600 или 3x600 1666	25x1800x446	1539				
	T2144	1148x394x22	4617		для шкафов 2x800+400 или 800+2x600 1667	25x2000x446	1649				
					для шкафов 2x800+600 или 3x600+400 1668	25x2200x446	1814				
					для шкафов 3x800 1669	25x2400x446	1924				

Изготавливается в цветах: столешницы, топы тумб, шкафов, полок настольных, двери шкафов: "210 Дуб светлый", "160 Дуб Онтарио", "380 Дуб Толедо"; остальные элементы изделий - "030 Серый" или "290 белый шагрень", из плиты толщиной 18 и 25 мм, кромка ПВХ. Задняя стенка шкафа ЛДСП 10 мм в цвет каркаса. Стекло в шкафах тонированное.

МОДЕЛЬ / АРТ. / РАЗМЕР / ЦЕНА, руб.



МОДЕЛЬ / АРТ. / КОЛ-ВО шт. / ЦЕНА, руб.



МОДЕЛЬ / АРТ. / КОЛ-ВО шт. / ЦЕНА, руб.

КОМПОНОВКА СТОЛОВ							
	СТОЛ РАБОЧИЙ 1588 1 ТУМБА ВЫКАТНАЯ 1269 1 ЭКРАН 1388 1 11981		МОДУЛЬ станции 1363 1 рабочий ТУМБА-КУПЕ С1238 2 ТУМБА ВЫКАТНАЯ 1269 2 ЭКРАН 1388 1 31876		СТЕЛЛАЖ двухсторонний 1273 1 СТОЛ-ПРИСТАВКА 1358 2 МОДУЛЬ-КУПЕ 1281 2 ПОДСТАВКА 1815 2 28963		
	СТОЛ (правый) 1643 1 ТУМБА стацион. 1266 1 ЭКРАН 1386 1 ПОЛКА-КУПЕ 1398 1 ПОДСТАВКА 1815 1 23082				СТОЛ РАБОЧИЙ 1587 1 ПРИСТАВКА 1591 1 ТУМБА-КУПЕ С1238 1 ТУМБА ВЫКАТНАЯ 1269 2 ПОЛКА 1396 2 ЭКРАН 1385 2 ПОДСТАВКА 1815 2 33138		СТЕЛЛАЖ двухсторонний 1273 1 СТОЛ-ПРИСТАВКА 1359 2 ТУМБА ВЫКАТНАЯ 1270 2 ТУМБА ВЫКАТНАЯ 1278 2 ТУМБА ВЫКАТНАЯ 1279 2 ЭКРАН 1387 2 52487
	СТОЛ РАБОЧИЙ 1589 1 ТУМБА стацион. 1268 1 ПРИСТАВКА 1544 1 ПОДСТАВКА 1815 1 16488				МОДУЛЬ станции 1363 1 рабочий ПРИСТАВКА модуля 1367 1 ТУМБА ВЫКАТНАЯ 1269 4 ЭКРАН 1388 2 ЭКРАН 1383 2 ПОДСТАВКА 1815 4 47044		

Изготавливается в цветах: столешницы, топы тумб, шкафов, полок настольных, двери шкафов: "210 Дуб светлый", "160 Дуб Онтарио", "380 Дуб Толедо"; остальные элементы изделий - "030 Серый" или "290 белый шагрень", из плиты толщиной 18 и 25 мм, кромка ПВХ. Задняя стенка шкафа ЛДСП 10 мм в цвет каркаса. Стекло в шкафах тонированное.

МОДЕЛЬ / АРТ. / РАЗМЕР / ЦЕНА, руб.



МОДЕЛЬ / АРТ. / КОЛ-ВО шт. / ЦЕНА, руб.

КОМПОНОВКА СТОЛОВ

	<p>СТОЛ РАБОЧИЙ 1588 2 ТУМБА СТАЦИОН. 1267 2 ТУМБА-КУПЕ 1272 1 ПОЛКА - КУПЕ 1398 2 ЭКРАН 1386 2 ПОДСТАВКА 1815 2</p> <p>50 451</p>		<p>МОДУЛЬ станции рабочей 1363 1 ПРИСТАВКА МОДУЛЯ 1367 2 ТУМБА ОТКРАТАЯ С1235 1 ТУМБА ВЫКАТНАЯ 1269 6 ПОЛКА 1397 3 ЭКРАН 1386 3</p> <p>70 952</p>
	<p>СТЕЛЛАЖ двухсторонний (лв.) 1273 2 СТЕЛЛАЖ двухсторонний (пр.) 1277 2 СТОЛ-ПРИСТАВКА (лв.) 1359 2 СТОЛ-ПРИСТАВКА (пр.) 1374 2 ТУМБА выкатная 1278 2 ТУМБА выкатная 1279 2 ТУМБА выкатная 1280 4 МОДУЛЬ с дверью-купе 1281 4 ЭКРАН 1387 2 ПОДСТАВКА 1815 4</p> <p>125 308</p>		<p>МОДУЛЬ станции рабочей 1364 1 ПРИСТАВКА МОДУЛЯ 1368 2 ТУМБА - КУПЕ С1237 1 ТУМБА ВЫКАТНАЯ 1270 6 ПОЛКА-КУПЕ 1398 3 ЭКРАН 1387 3</p> <p>93 378</p>
	<p>МОДУЛЬ станции рабочей 1364 1 ПРИСТАВКА МОДУЛЯ 1 368 1 ТУМБА-КУПЕ С1237 1 ТУМБА стационарная 1267 4 ПОЛКА-КУПЕ 1 398 4 ЭКРАН 1387 2</p> <p>86 890</p>		<p>СТЕЛЛАЖ двухсторонний (лв.) 1273 3 СТОЛ-ПРИСТАВКА (лв.) 1358 6 ТУМБА ВЫКАТНАЯ 1278 6 ТУМБА ВЫКАТНАЯ 1280 6 ЭКРАН 1386 6</p> <p>130 419</p>